

# Masttech

Алюминиевые системы нового поколения



# MastTech

дополнительные подсистемы

## внешний экран для витражных конструкций

Технический каталог

август 2018

**P00-079-11**  
корпус экрана крайний

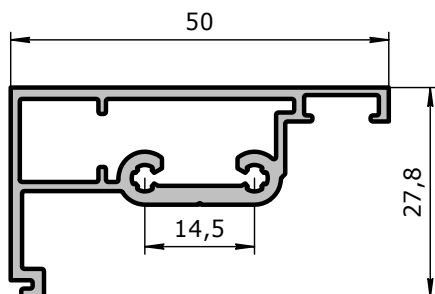

**P00-079-21**  
корпус экрана крайний фасадный

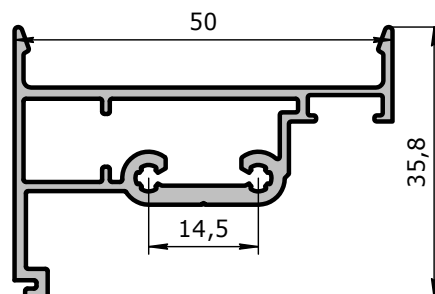

**P00-079-12**  
корпус экрана центральный

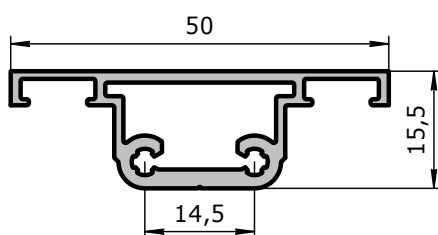

**P00-079-22**  
корпус экрана центральный фасадный

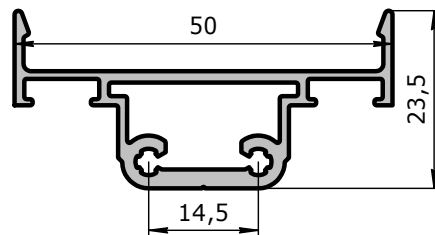

**P00-079-01**  
крышка экрана

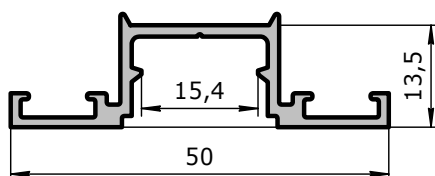

**P00-062**  
заглушка

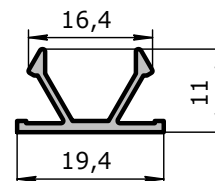

**P00-079-13**

корпус экрана крайний  
относ 80 мм

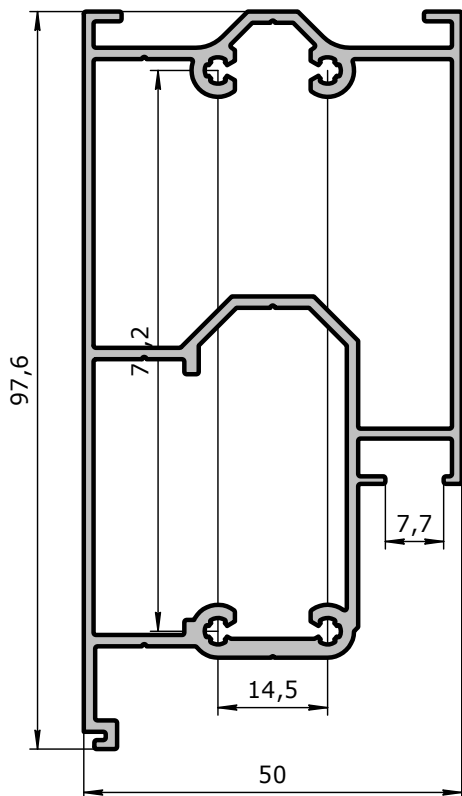

**P00-079-23**

корпус экрана крайний фасадный  
относ 80 мм

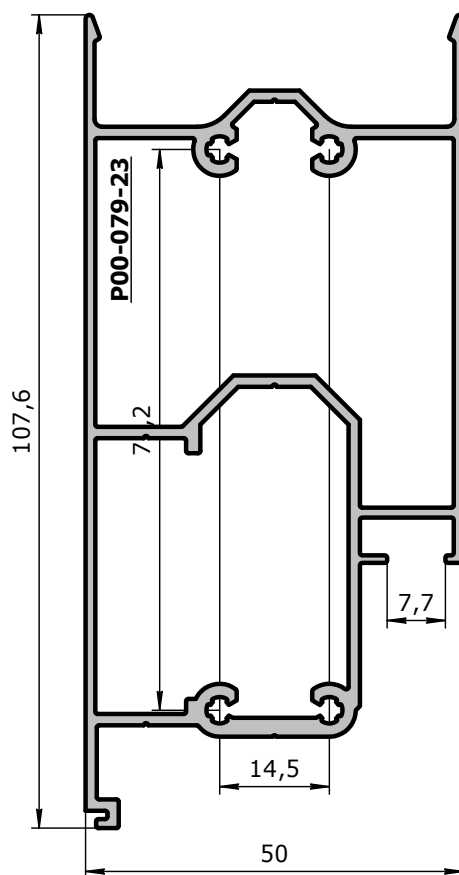

**P00-079-14**

корпус экрана центральный  
относ 80 мм

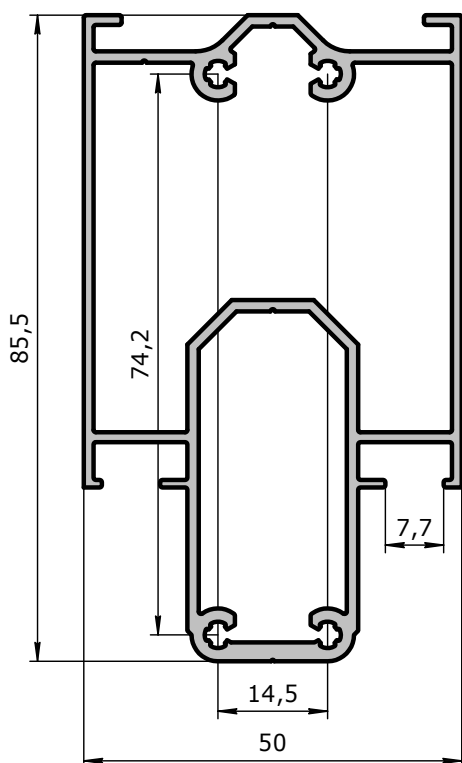

**P00-079-24**

корпус экрана центральный фасадный  
относ 80 мм

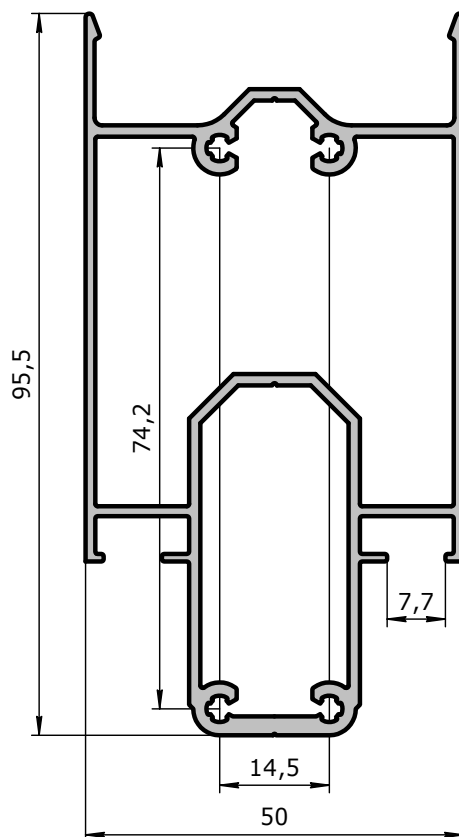

### F075

заглушка держателя экрана

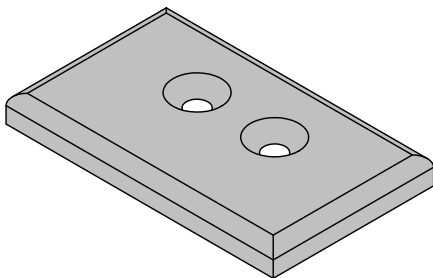

### F075-80

заглушка держателя экрана для отнота 80 мм

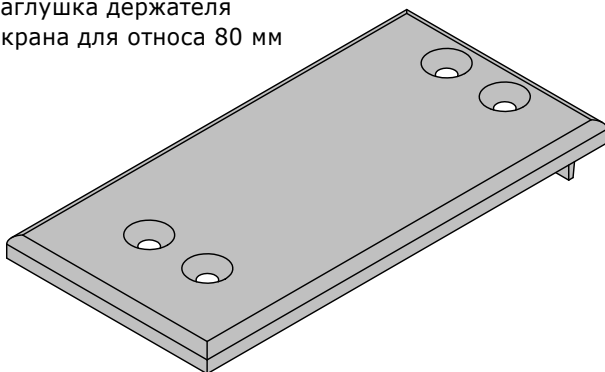

### S001

Саморез 3,5 x 9,5 ПГ

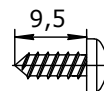

### S002

Саморез 3,5 x 13 ПГ

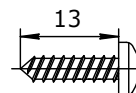

### S003

Саморез 3,5 x 32 ПГ

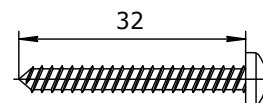

### S006

Саморез 3,9 x 19 ТГ

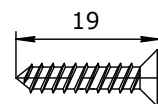

### SD005-48-70

Саморез 4,8 x 70 ПГ с буром

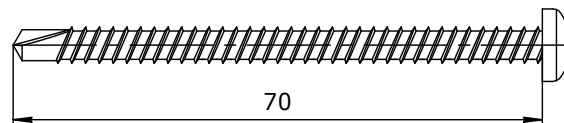

### R301

уплотнитель фасадный 1,5 мм

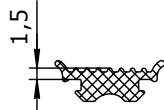

### R309

уплотнитель фасадный 9,5 мм

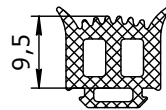

### R317

уплотнитель фасадный 17,5 мм

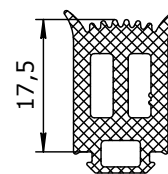

### R303

уплотнитель фасадный 3,5 мм

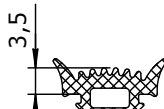

### R311

уплотнитель фасадный 11,5 мм

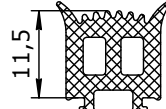

### R319

уплотнитель фасадный 19,5 мм

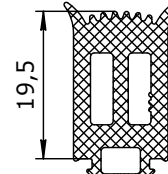

### R305

уплотнитель фасадный 5,5 мм

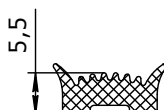

### R313

уплотнитель фасадный 13,5 мм

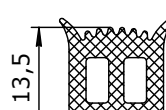

### R321

уплотнитель фасадный 21,5 мм

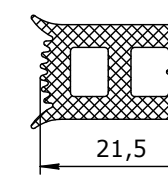

### R307

уплотнитель фасадный 7,5 мм

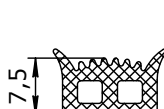

### R315

уплотнитель фасадный 15,5 мм

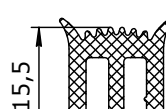

### R323

уплотнитель фасадный 23,5 мм

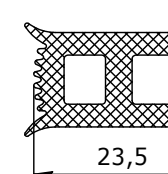

толщина заполнения <b>A</b>	внешний уплотнитель	внутренний уплотнитель <b>B</b>
6	<b>R301</b> 1.5 мм	<b>R313</b> - 13,5 мм
8		<b>R311</b> - 11,5 мм
10		<b>R309</b> - 9,5 мм
12		<b>R307</b> - 7,5 мм
14		<b>R305</b> - 5,5 мм
16		<b>R303</b> - 3,5 мм
18		<b>R301</b> - 1,5 мм

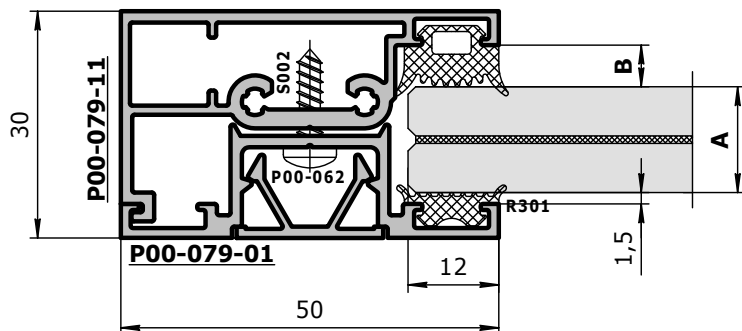

толщина заполнения <b>A</b>	внешний уплотнитель	внутренний уплотнитель <b>B</b>
2	<b>R309</b> 9.5 мм	<b>R323</b> - 23,5 мм
4		<b>R321</b> - 21,5 мм
6		<b>R319</b> - 19,5 мм
8	<b>R301</b> 1.5 мм	<b>R323</b> - 23,5 мм
10		<b>R321</b> - 21,5 мм
12		<b>R319</b> - 19,5 мм
14		<b>R317</b> - 17,5 мм
16		<b>R315</b> - 15,5 мм
18		<b>R313</b> - 13,5 мм
20		<b>R311</b> - 11,5 мм
22		<b>R309</b> - 9,5 мм
24		<b>R307</b> - 7,5 мм
26		<b>R305</b> - 5,5 мм
28		<b>R303</b> - 3,5 мм
30		<b>R301</b> - 1,5 мм

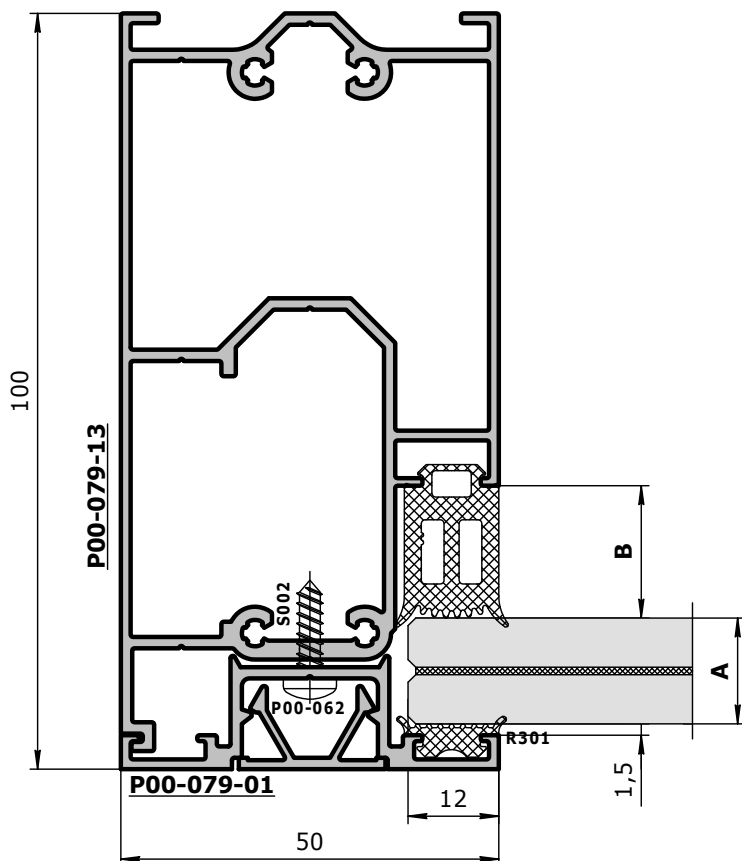

ВНЕШНИЙ ЭКРАН

ВНЕШНИЙ ЭКРАН

стр.  
05

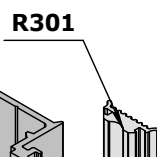
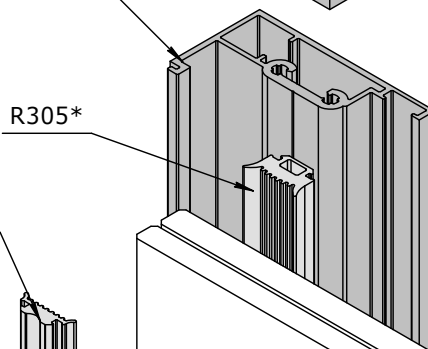
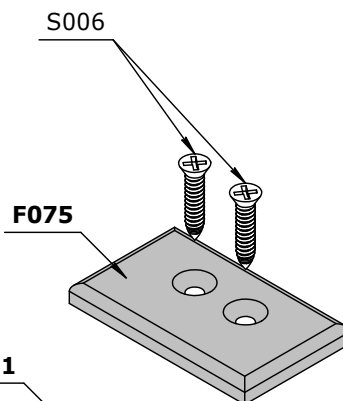
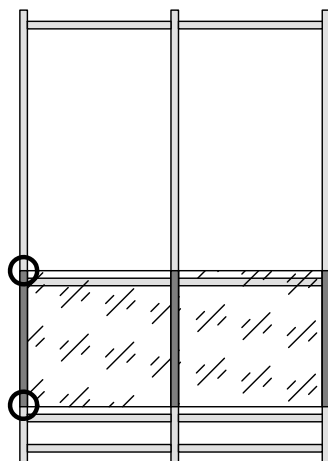
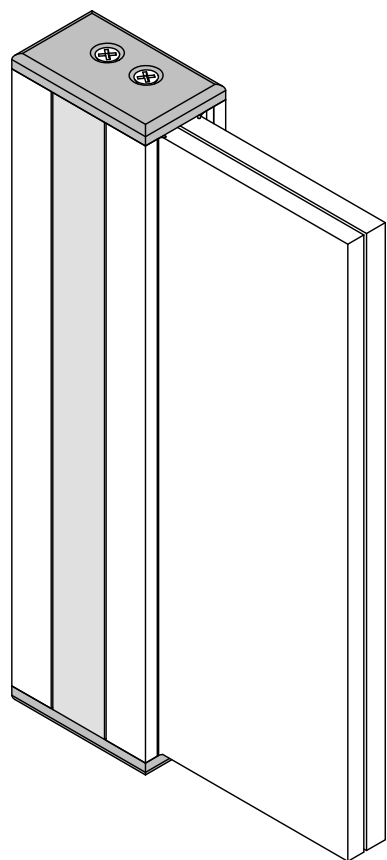

S002  
шаг 200

P00-062

S002  
шаг 200

P00-079-01

F075

S006

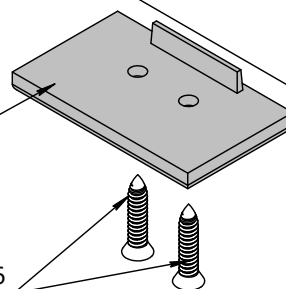
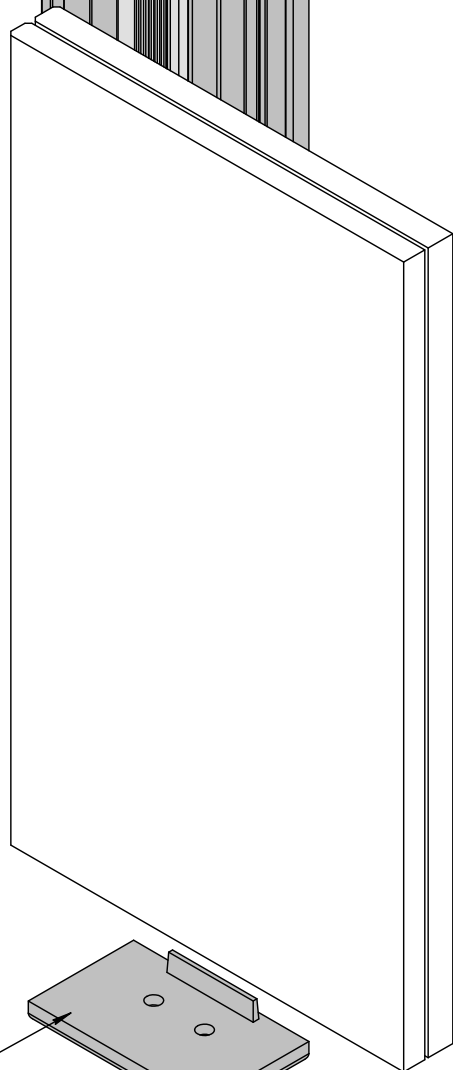

# Сборка экрана с откосом 80 мм

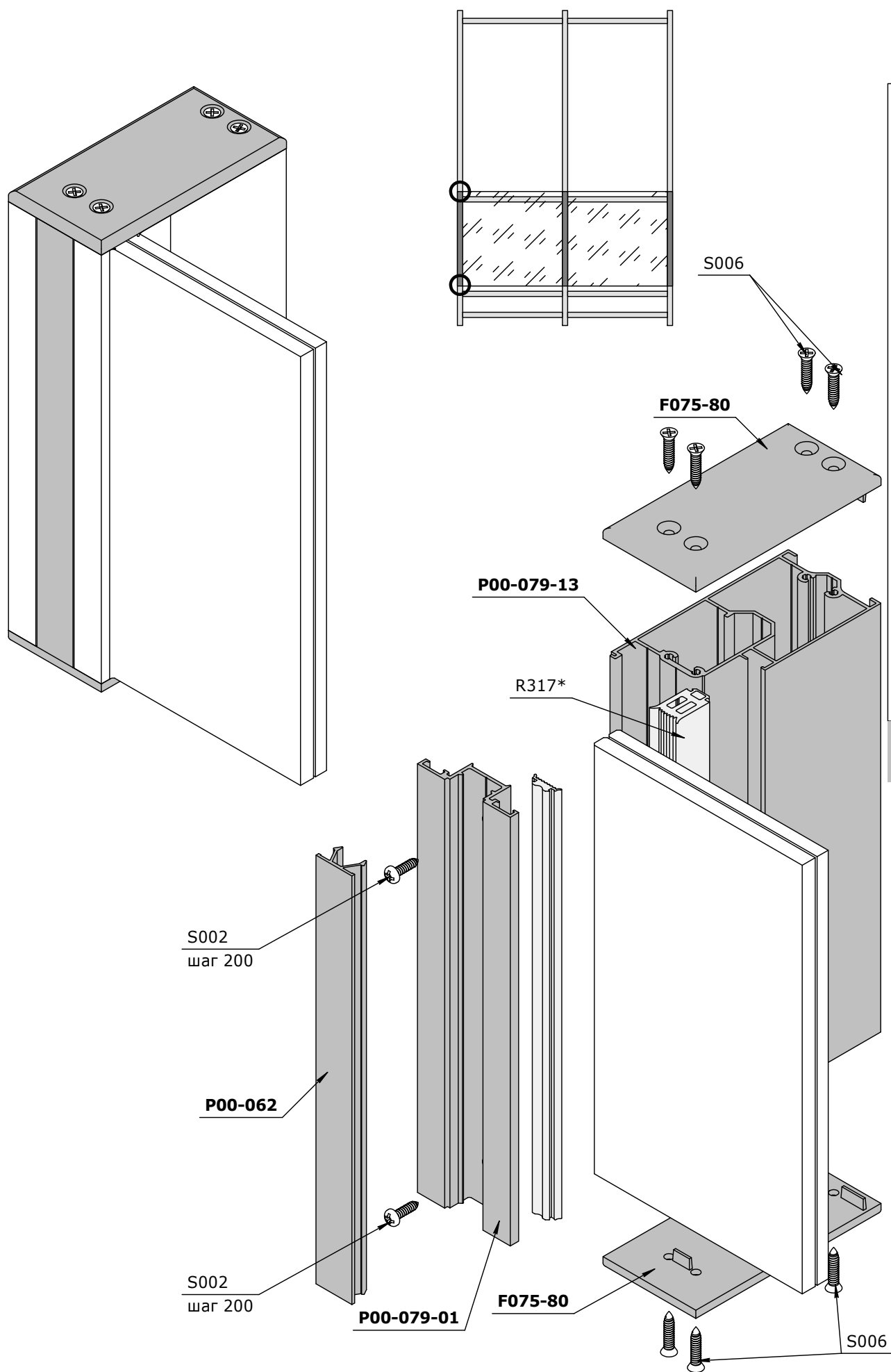

ВНЕШНИЙ ЭКРАН

### ВНЕШНИЙ ЭКРАН

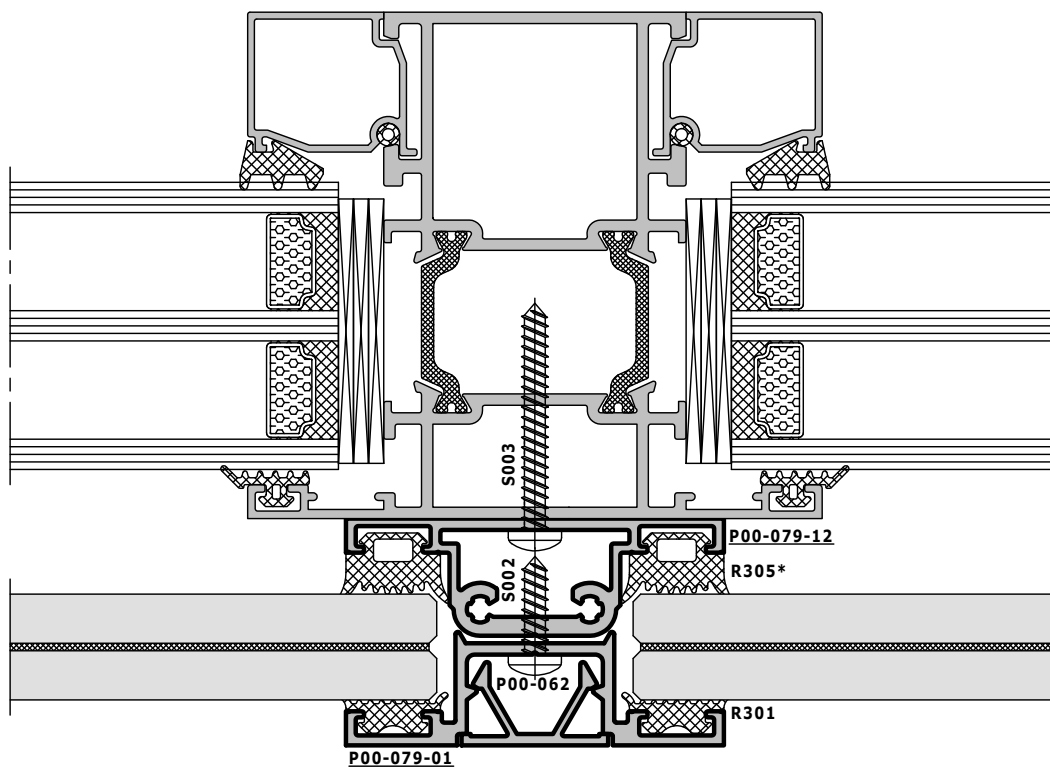
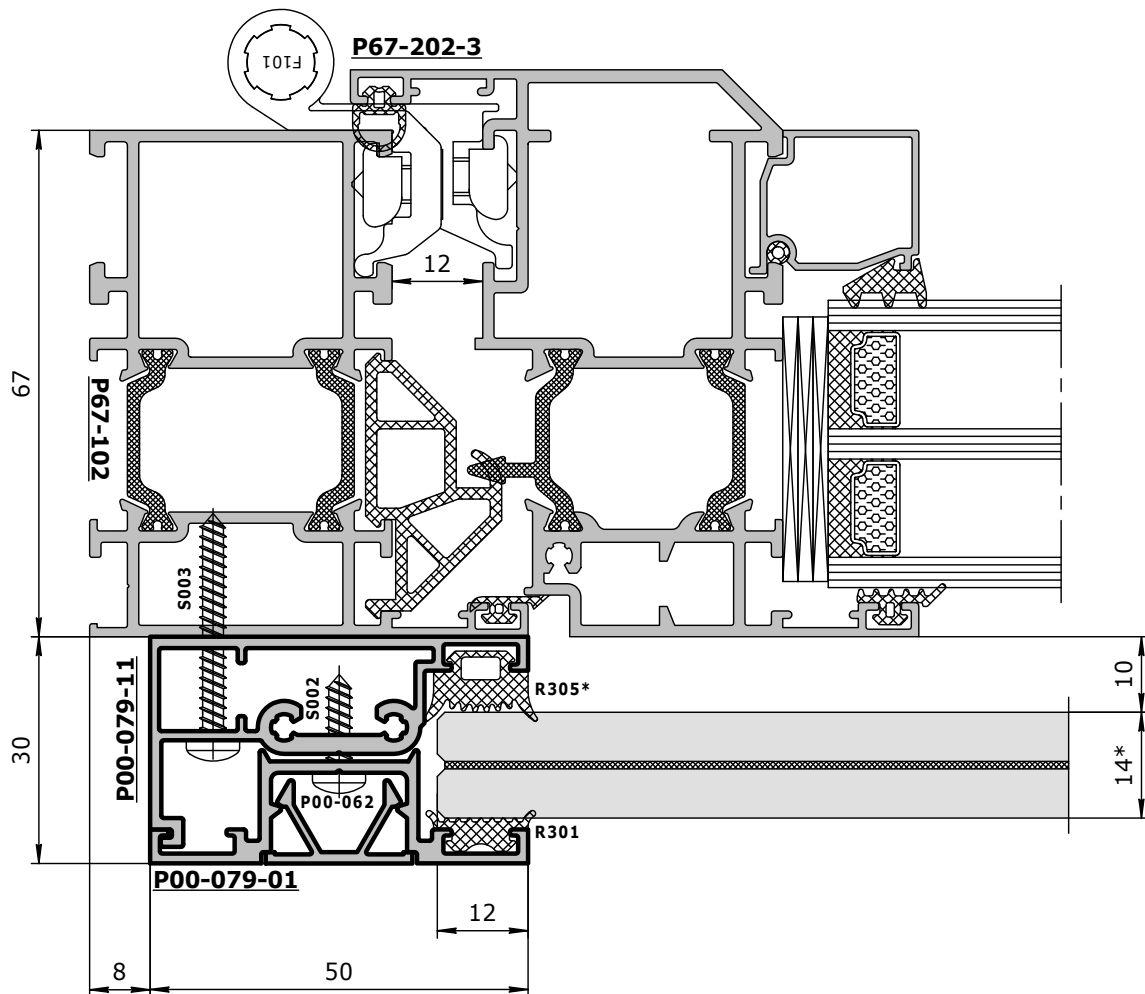



Экран с откосом 10 мм  
Установка на витражные конструкции

вариант 1

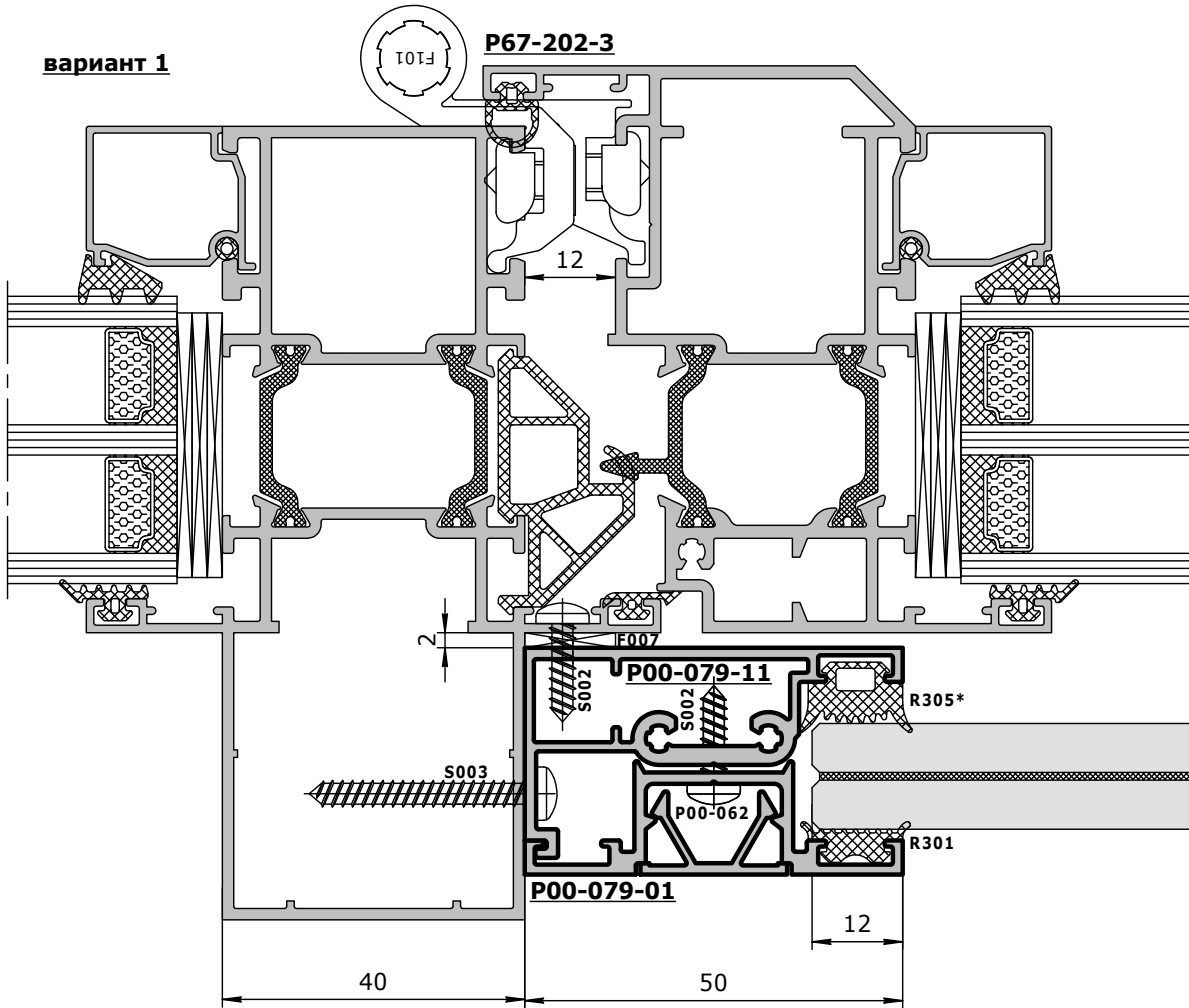

ВНЕШНИЙ ЭКРАН

стр.  
08

вариант 2  
(М 1:2)

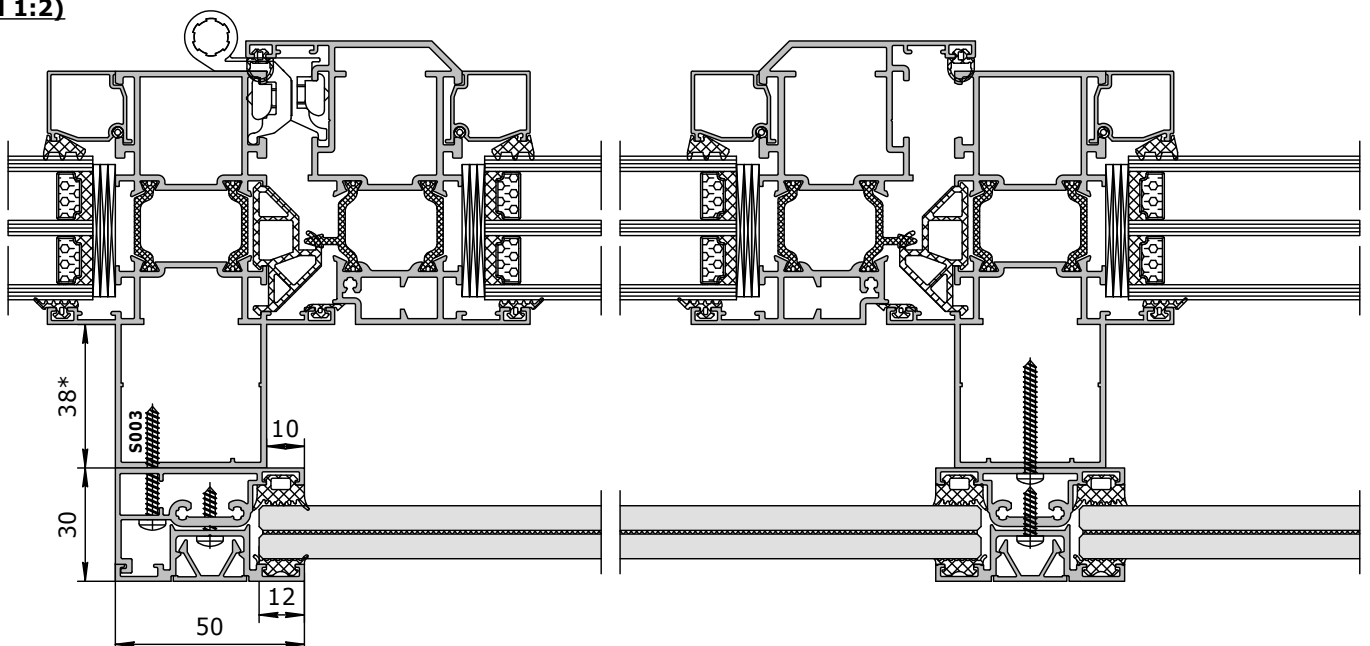

ВНЕШНИЙ ЭКРАН

стр.  
09

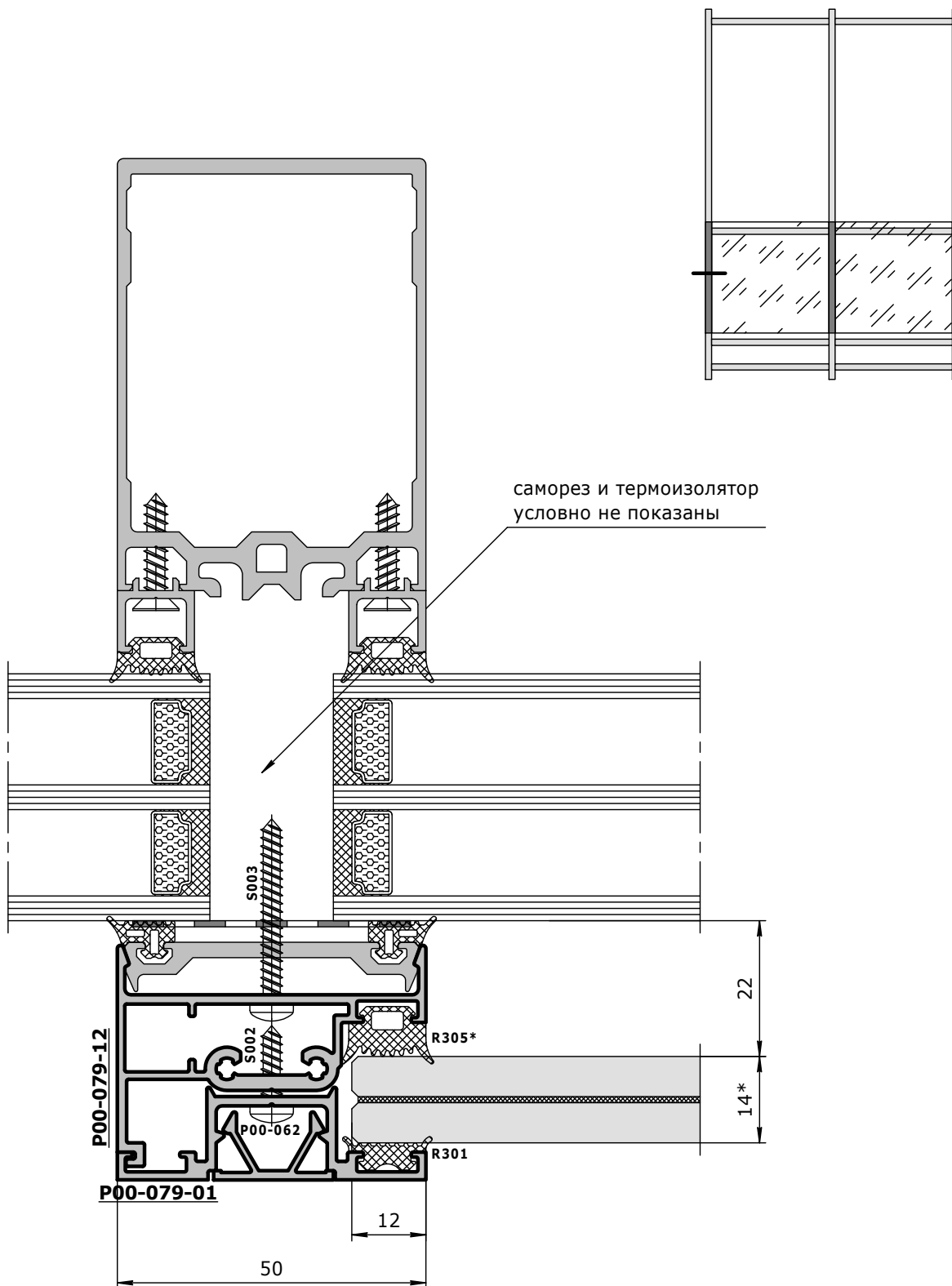

# ВНЕШНИЙ ЭКРАН

стр.  
10

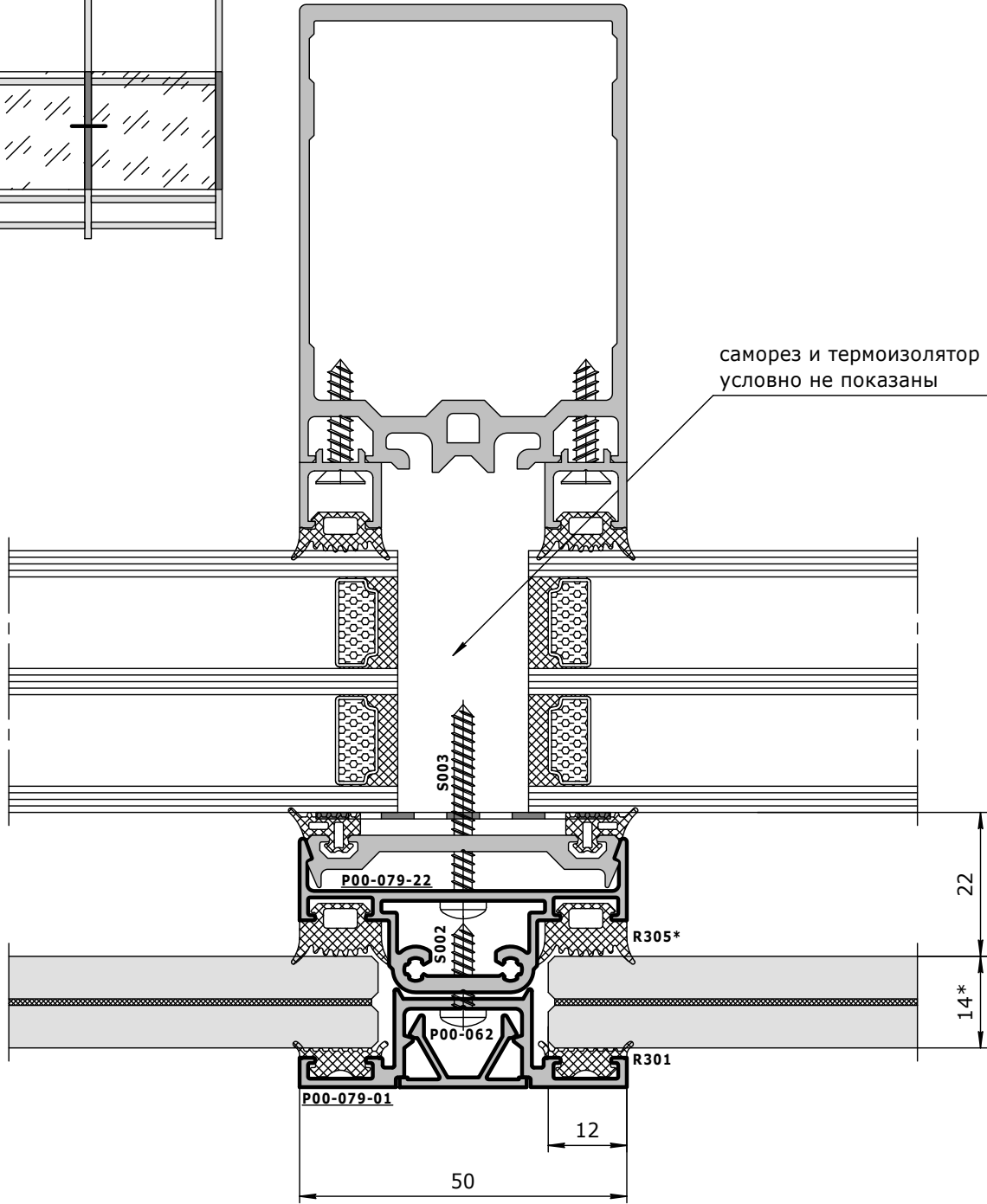
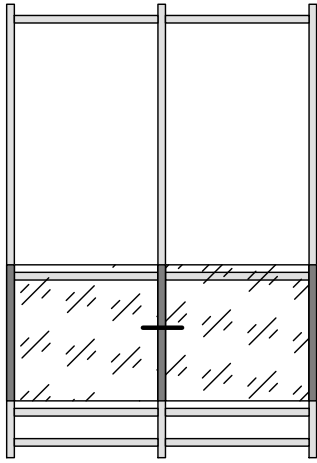

### ВНЕШНИЙ ЭКРАН

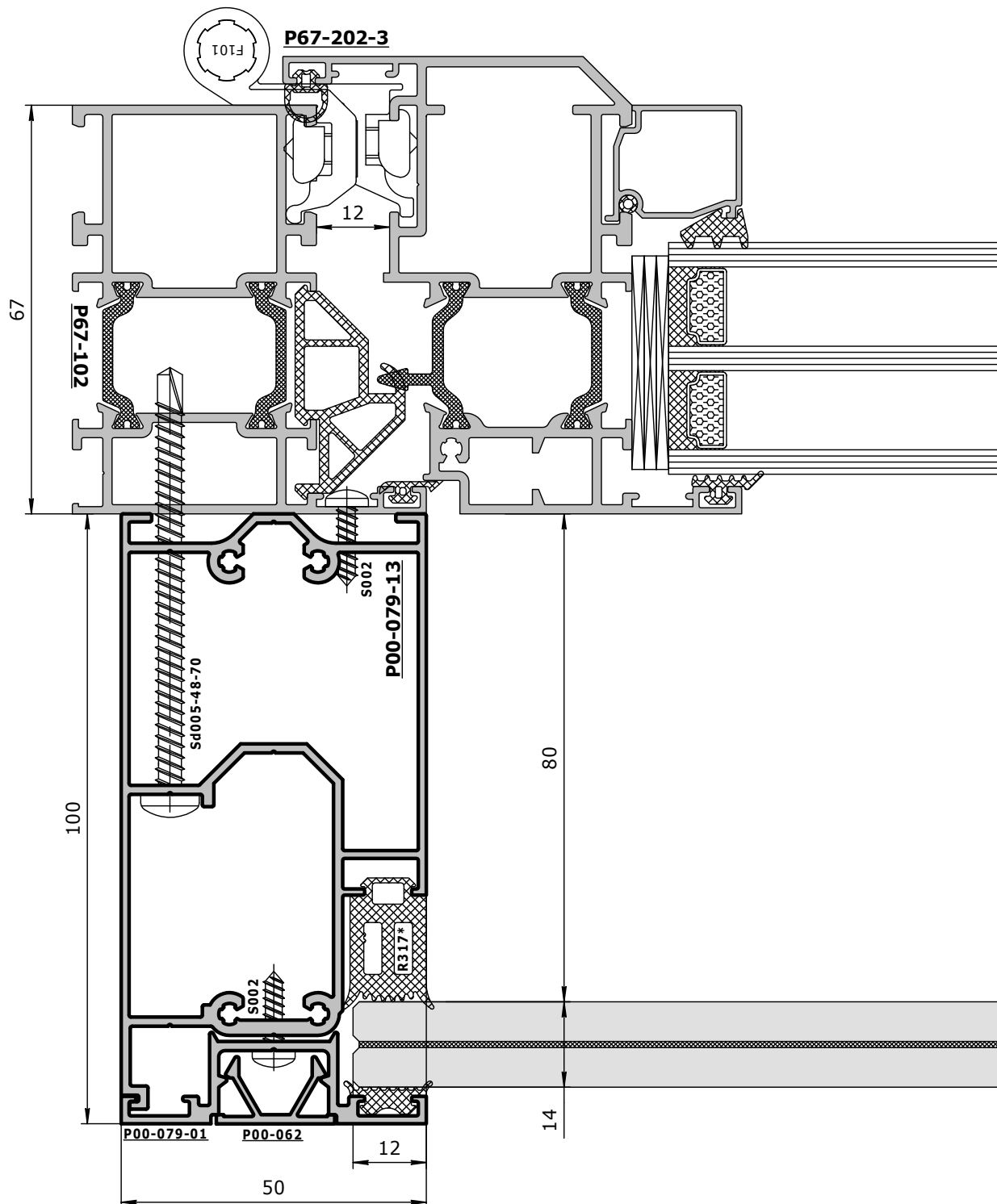

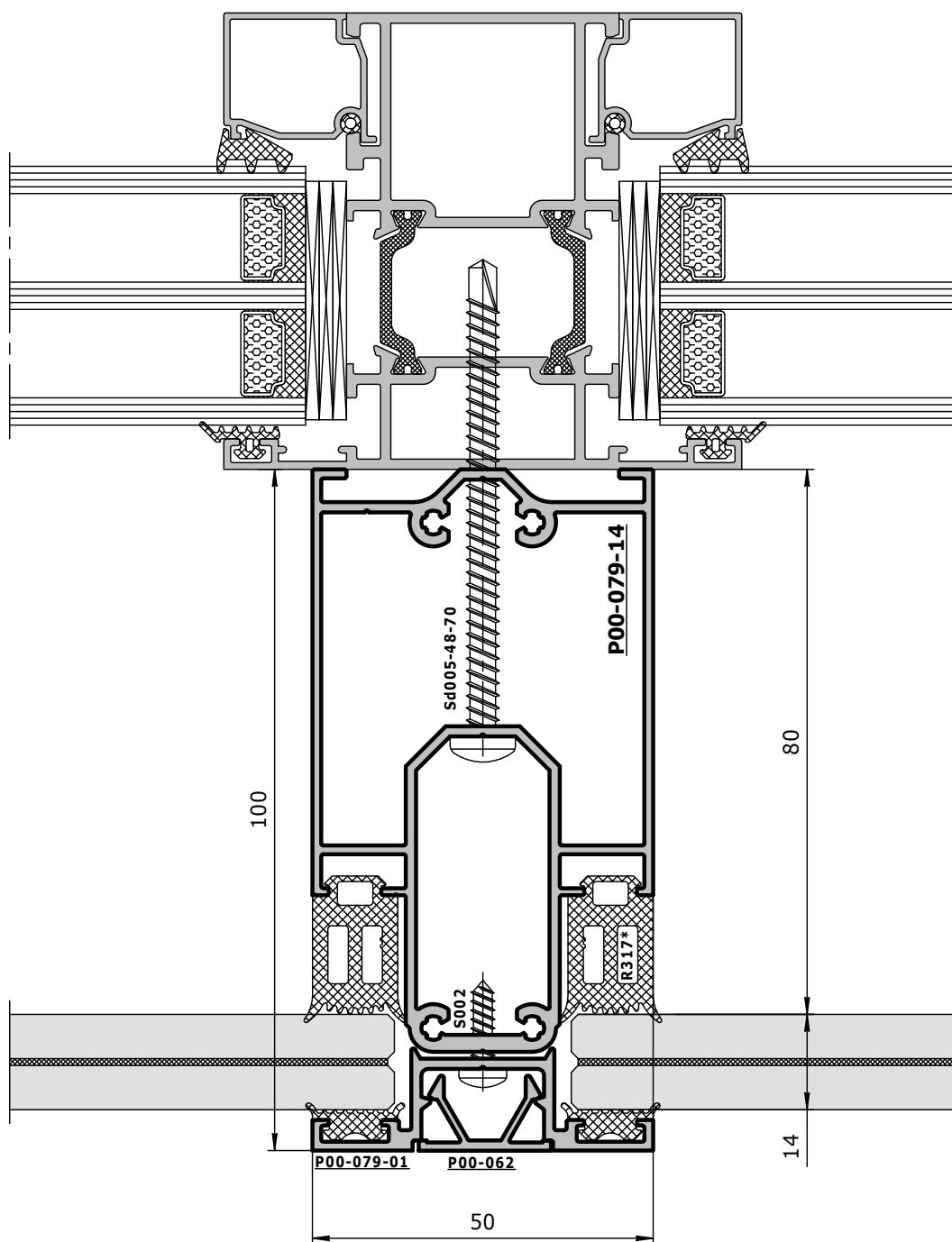

# ВНЕШНИЙ ЭКРАН

### ВНЕШНИЙ ЭКРАН

